

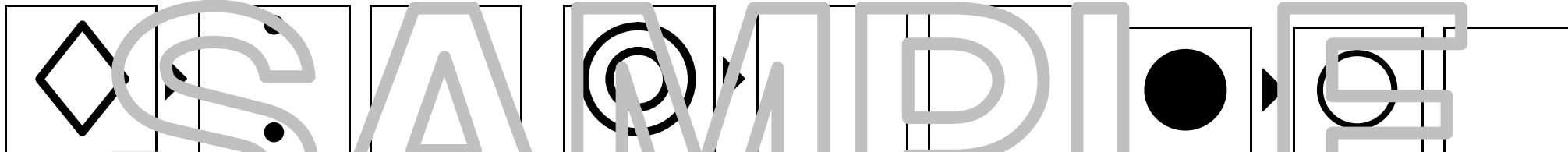

しるしをかくれんしゅうをしましょう。

記号の練習

(1) しるしをきれいに かきましょう。

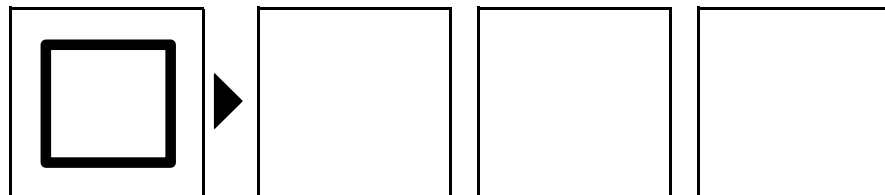
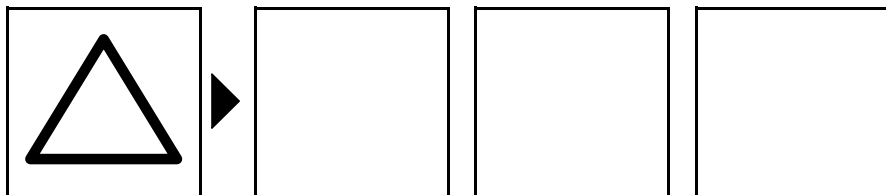
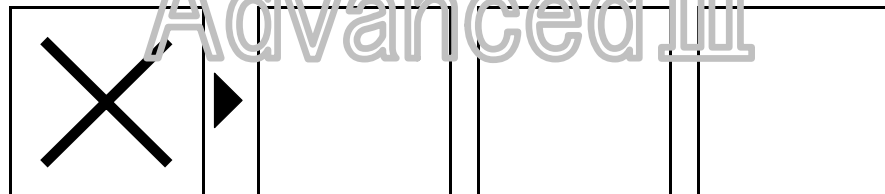
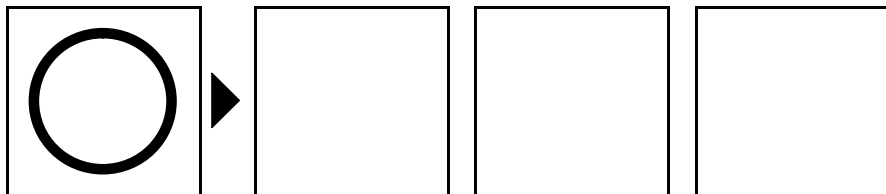

(2) できるだけ早く、すめりなかにしるしをかいていきましょう。

(30秒)

1

しろいぶろくと、くろっぽい色の おおきなぶろくがあります。この 2しゆるいの ぶろくをつかって、つみきをつくりました。つみきの なかに、しろいぶろくと、くろっぽい色のぶろくは、それぞれ いくつ あるでしょうか。【おてほん】のように、したのえのよこに、それぞれ の かずのぶんだけ、○をかきましょう。

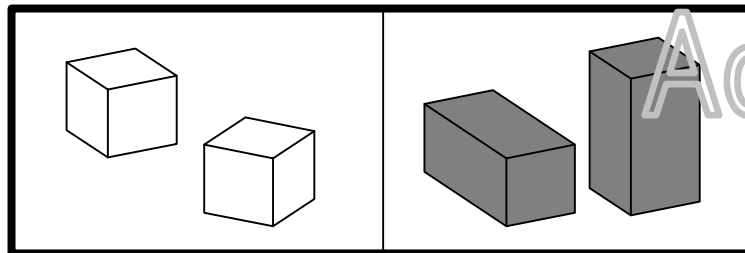

【おてほん】

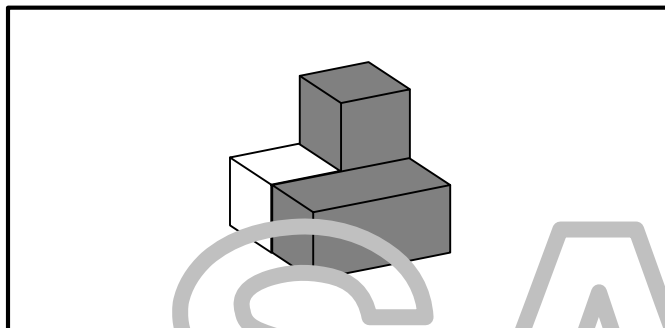

<input type="checkbox"/>	<input type="checkbox"/>
<input type="checkbox"/>	<input type="checkbox"/>

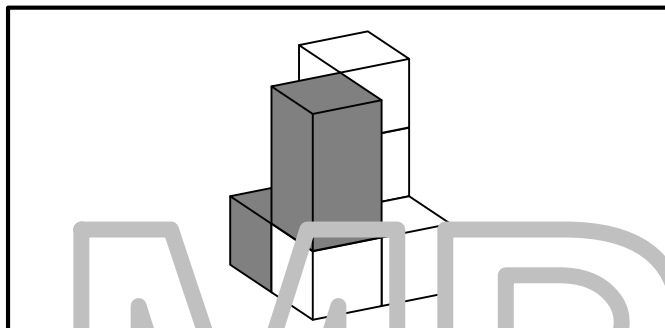

<input type="checkbox"/>	<input type="checkbox"/>
<input type="checkbox"/>	<input type="checkbox"/>

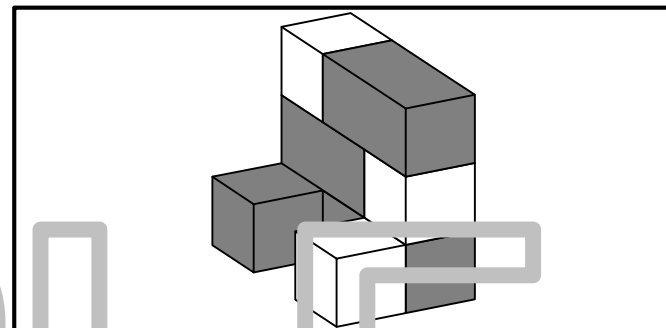

<input type="checkbox"/>	<input type="checkbox"/>
<input type="checkbox"/>	<input type="checkbox"/>

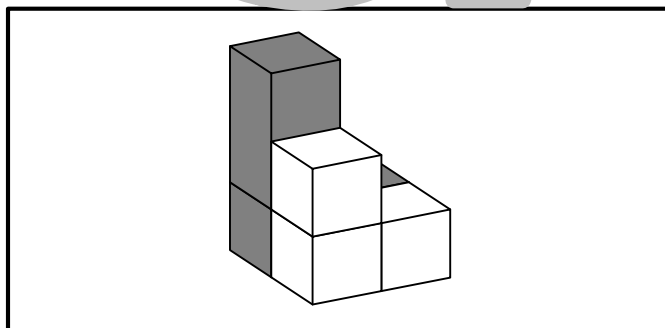

<input type="checkbox"/>	<input type="checkbox"/>
<input type="checkbox"/>	<input type="checkbox"/>

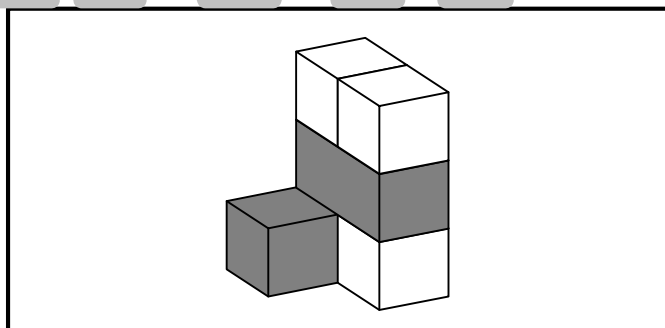

<input type="checkbox"/>	<input type="checkbox"/>
<input type="checkbox"/>	<input type="checkbox"/>

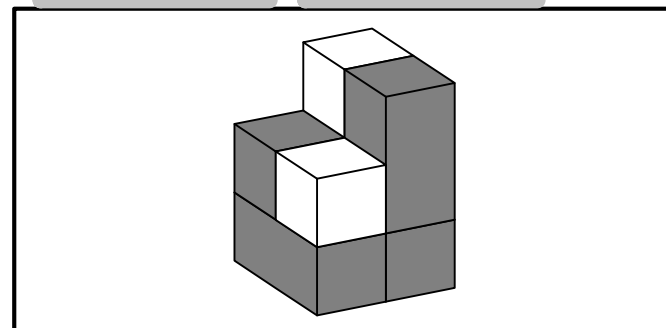

<input type="checkbox"/>	<input type="checkbox"/>
<input type="checkbox"/>	<input type="checkbox"/>

2

ひだりの ふとわくのなかのえとおなじえを、それぞれ 1つずつ さがして、○をつけましょう。

観察力

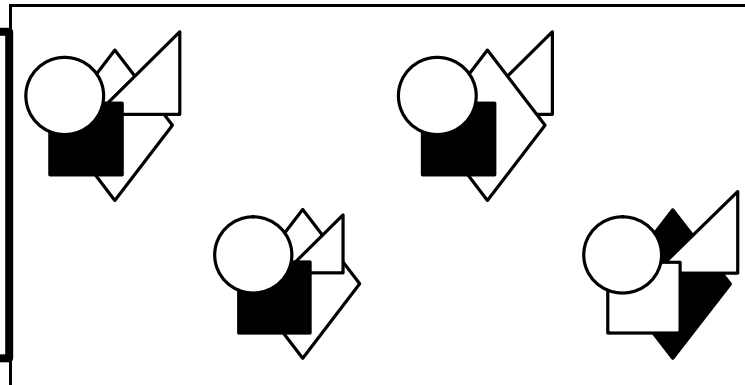
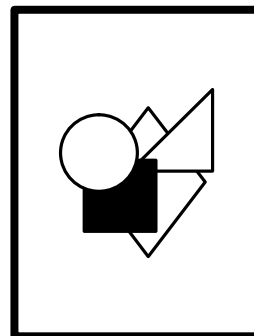
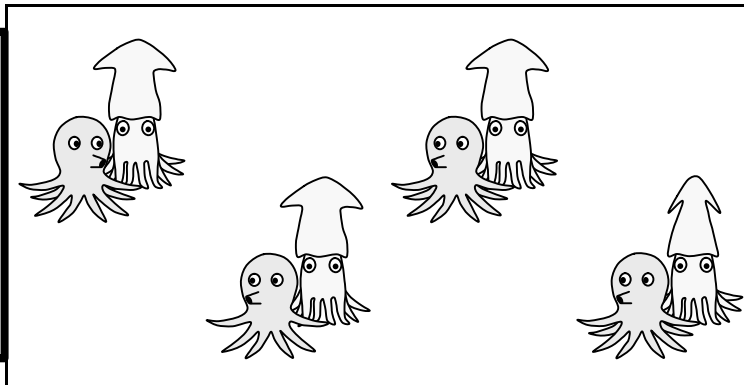
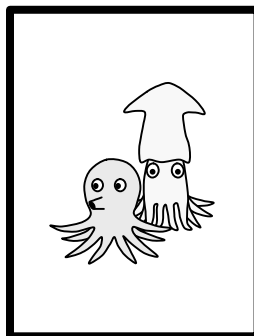
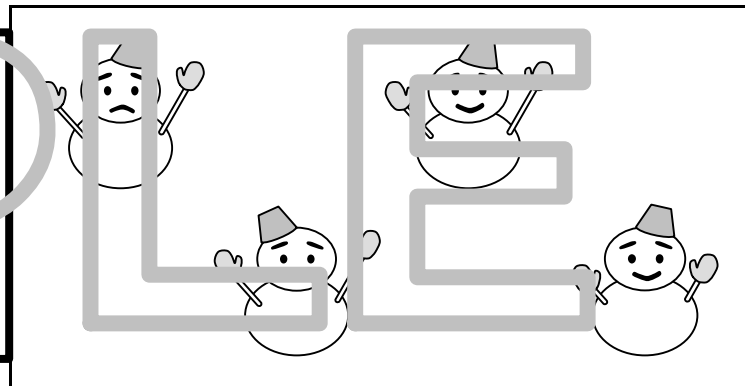
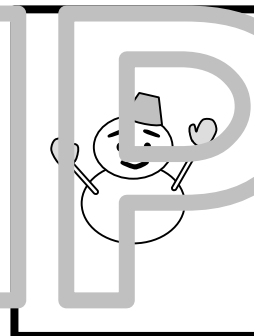
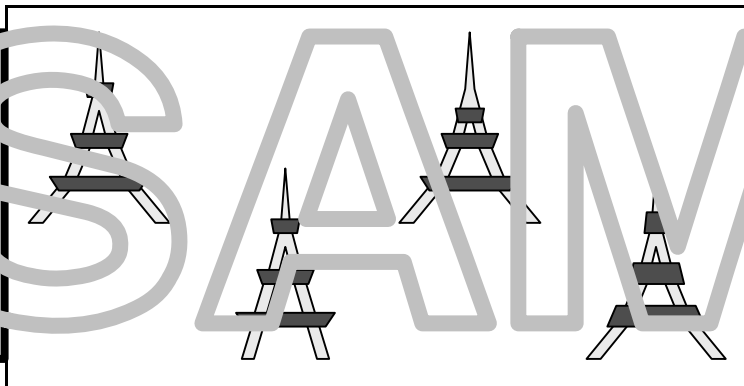
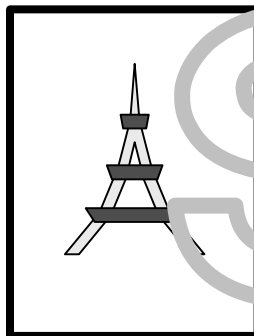
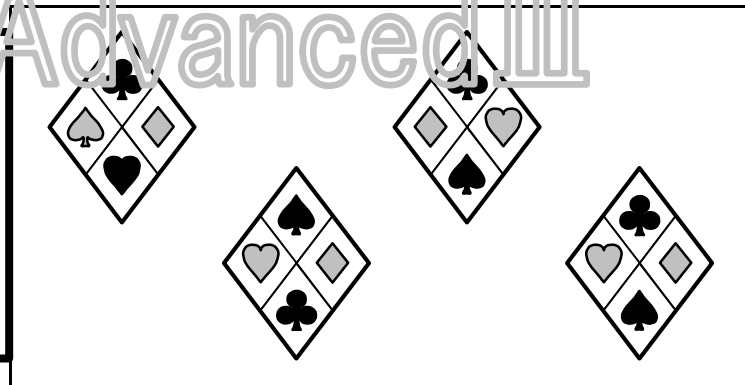
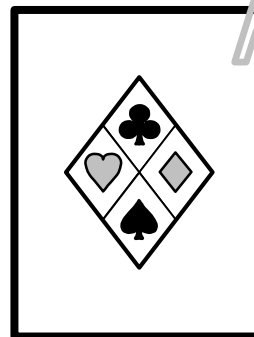
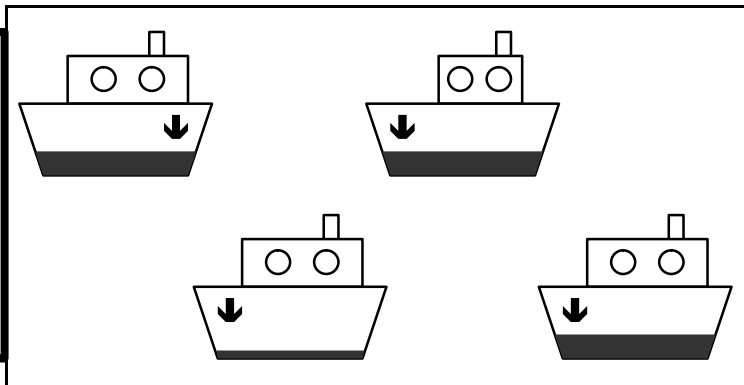
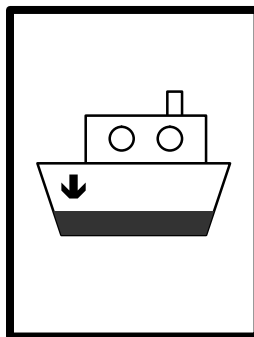

3

えやしるしが きまりよくならんでいます。あいているところにはいるものを みぎからえらんで、そのうえにあるしるしをかきいれましょう。

規則性の推理

Advanced III

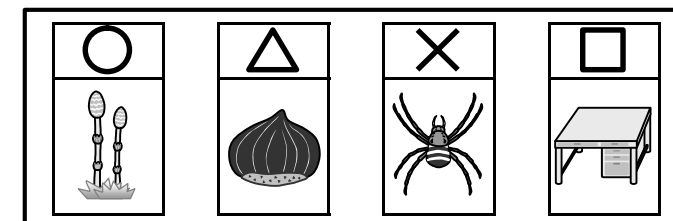
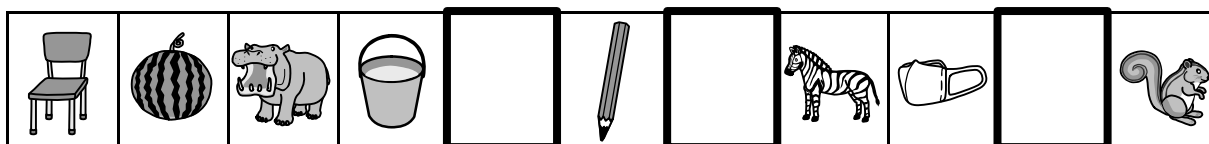
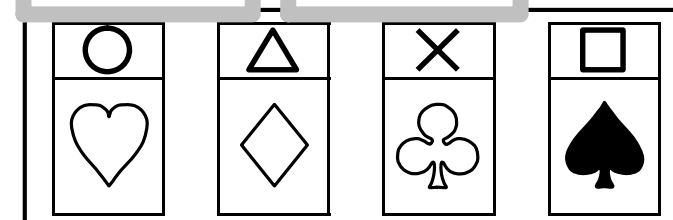
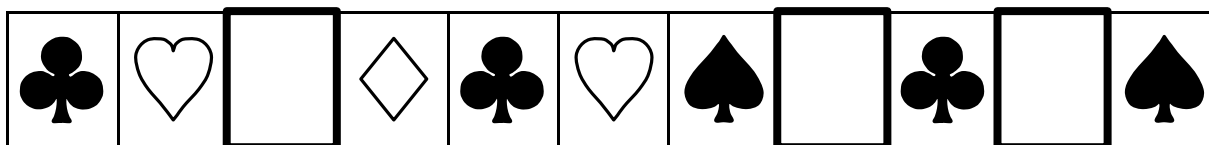
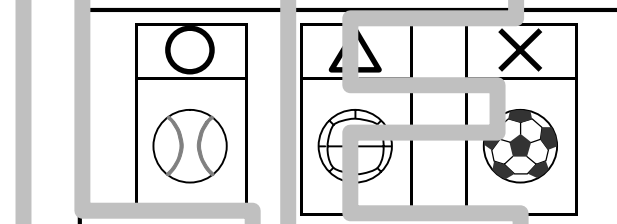
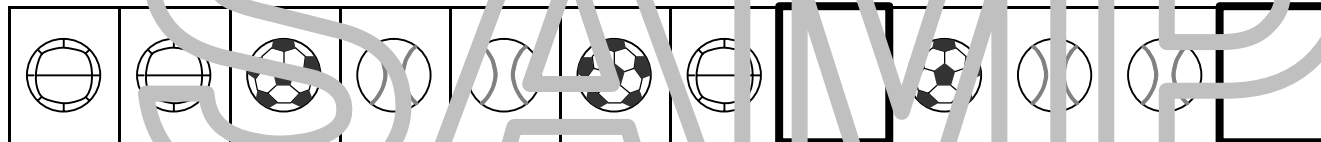
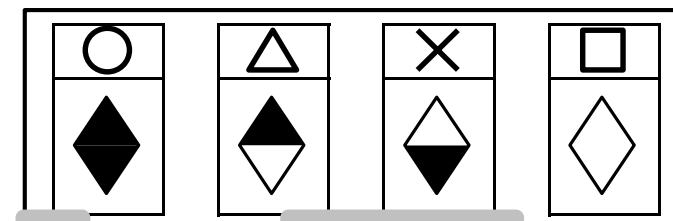
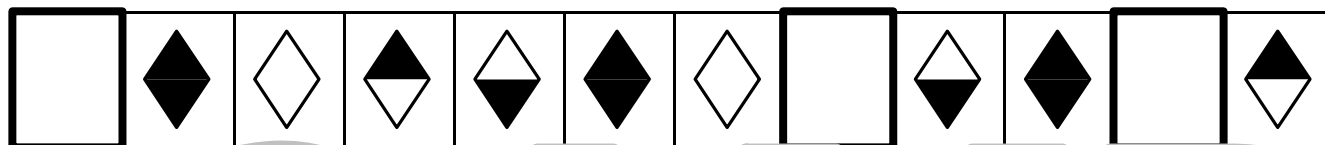
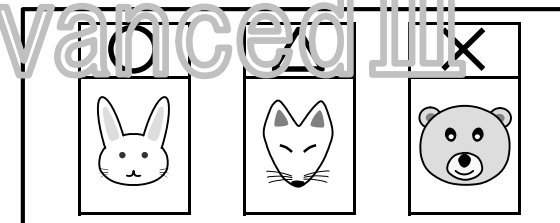
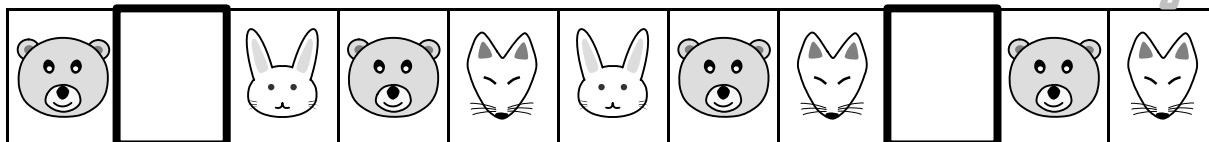

4

いちばんうえの ふといわくのなかと おなじように、えのしたにしるしをかきいれていきましょう。ふといわくの なかにない えのしたには、なにも かきません。

置換

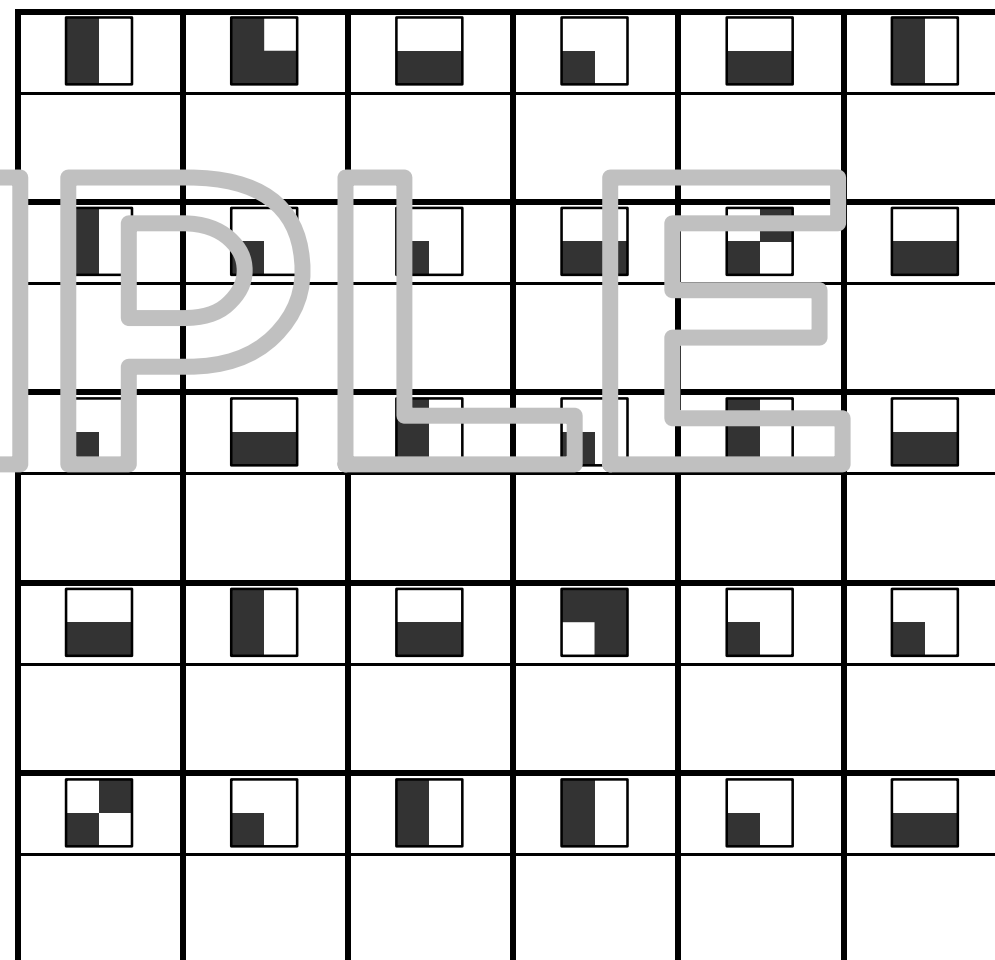
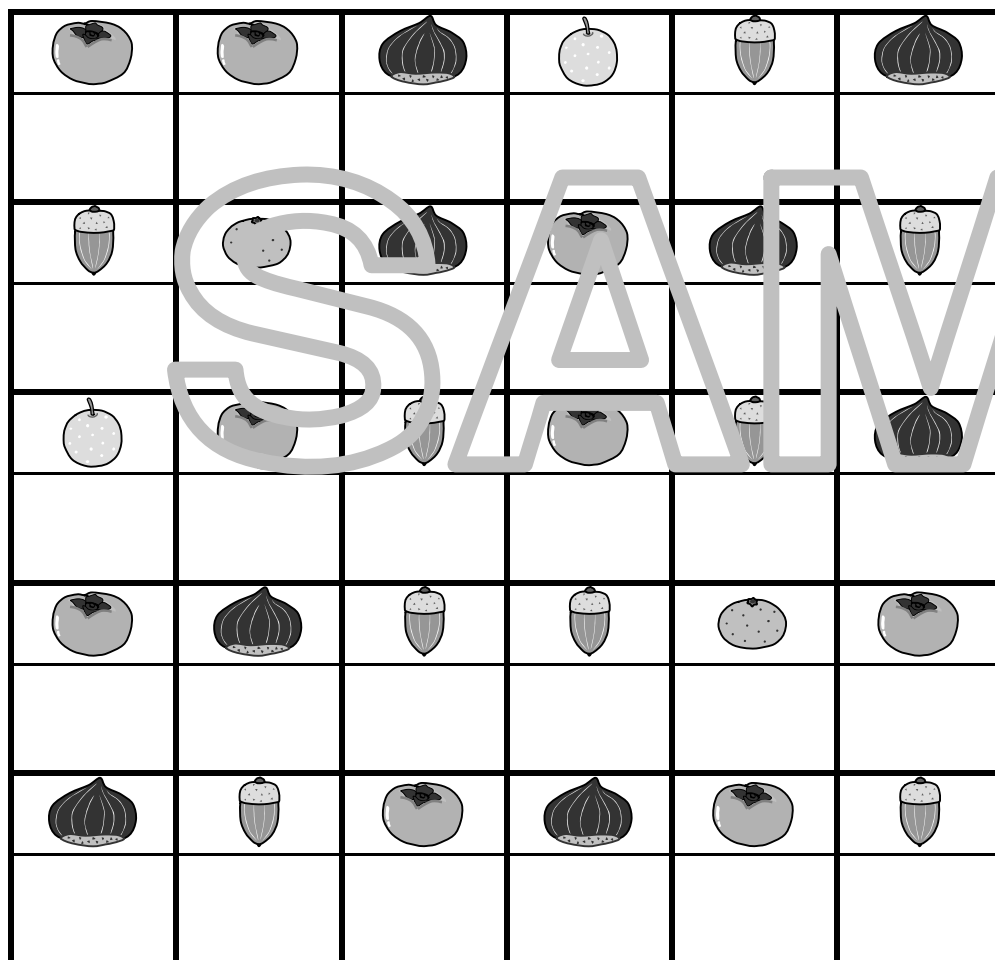
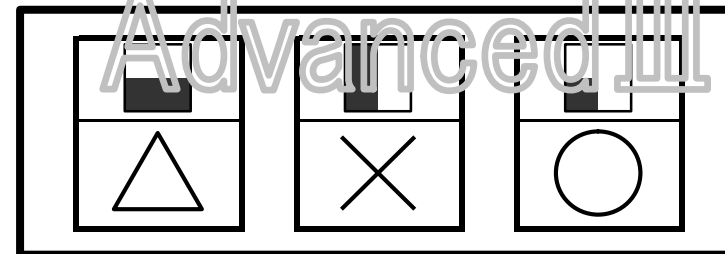
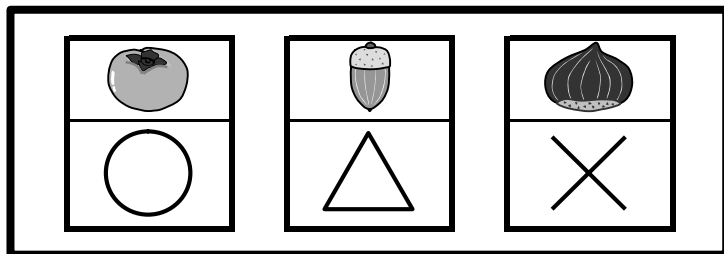

5

2つの ばずるをあわせても、うえの ふとわくのなかの かたちをつくれなくみあわせは どれですか。1くみ えらんで、○をつけましょう。

図形の構成

Advanced III

The puzzle consists of a 4x6 grid of boxes. The top row contains a square with a smaller square inside. The second row contains a large square divided into six smaller boxes, each containing a different geometric shape: a right-angled triangle, a trapezoid, a rectangle, a parallelogram, a right-angled triangle, and a right-angled triangle. The third row contains a large square divided into six smaller boxes, each containing a different geometric shape: a right-angled triangle, a trapezoid, a rectangle, a parallelogram, a right-angled triangle, and a right-angled triangle. The fourth row contains four large squares, each divided into six smaller boxes, each containing a different geometric shape: a right-angled triangle, a trapezoid, a rectangle, a parallelogram, a right-angled triangle, and a right-angled triangle. The goal is to identify which of the four large squares in the fourth row is composed of the shapes in the second row.

6

まんなかの ふとわくのなかの やさいやくだものを、たてやよこに きったときのえを、ひだりと みぎから 1つずつえらんで、  
 せんで むすびましょう。せんは、●と●を むすんでひきましょう。

知識

Advanced III

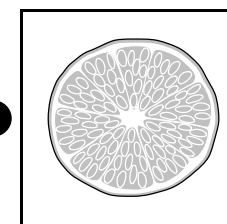
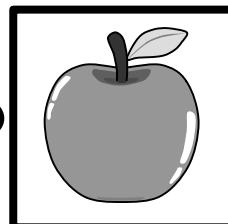
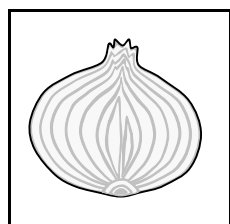
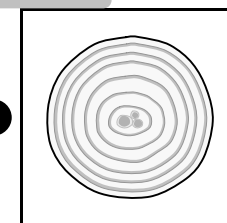
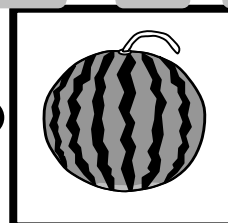
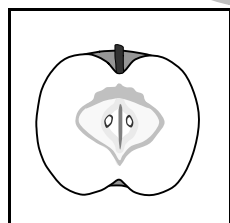
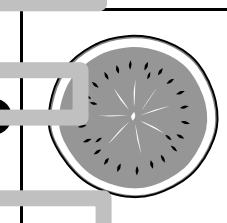
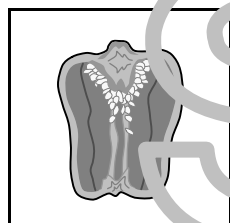
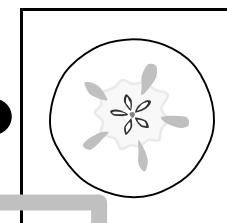
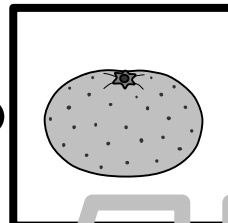
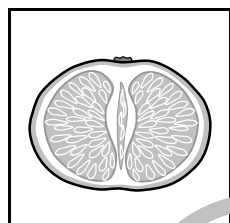
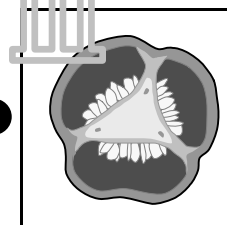
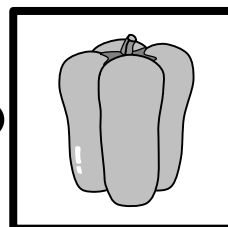
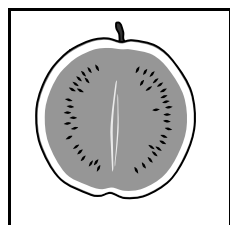

7

ふといわくのなかの、2つにおった おりがみのくろいところを【おてほん】のように きりとって ひろげると、どのようになるでしょうか。みぎから 1つずつ えらんで、○をつけましょう。

切り絵の展開

【おてほん】

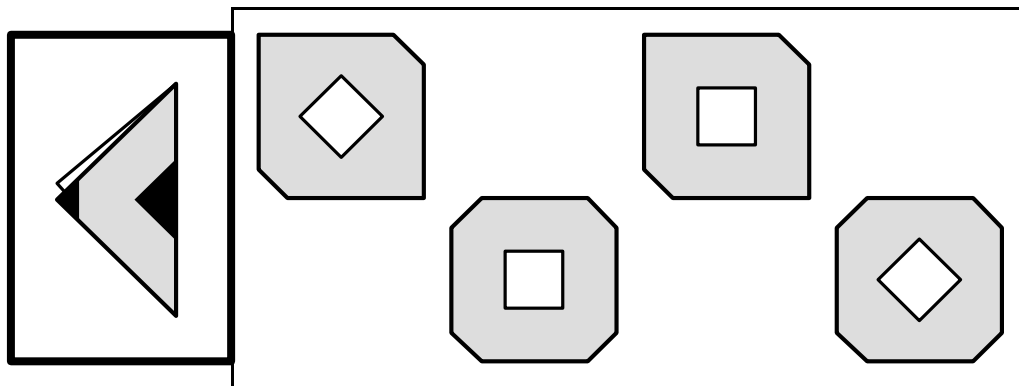
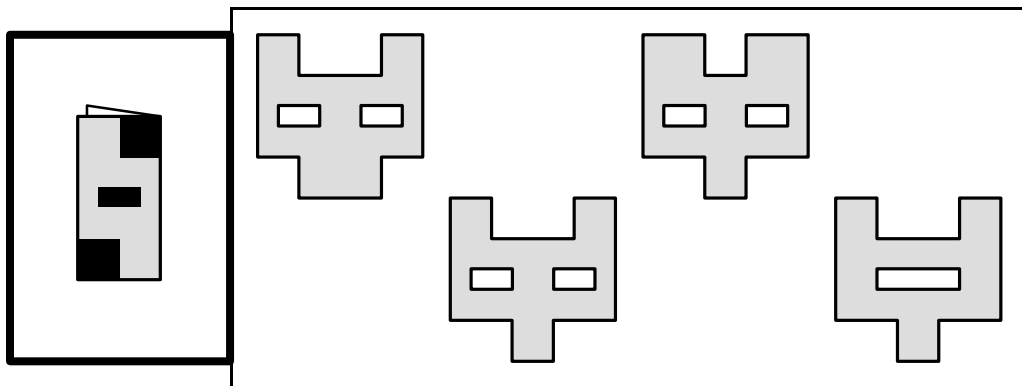
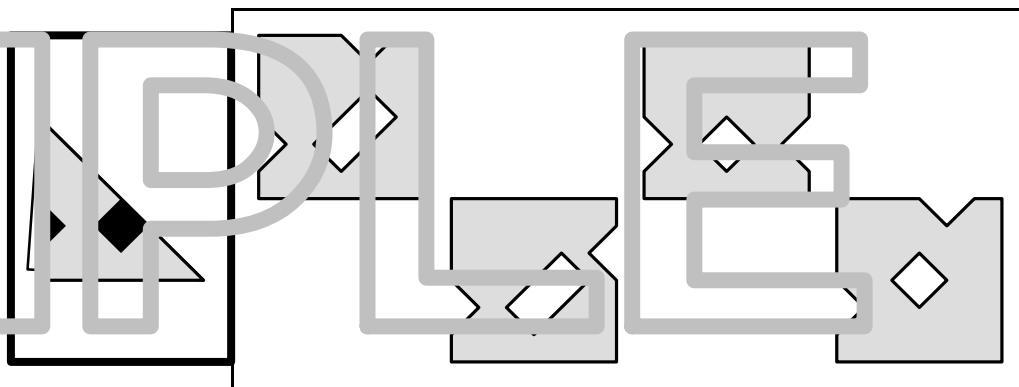
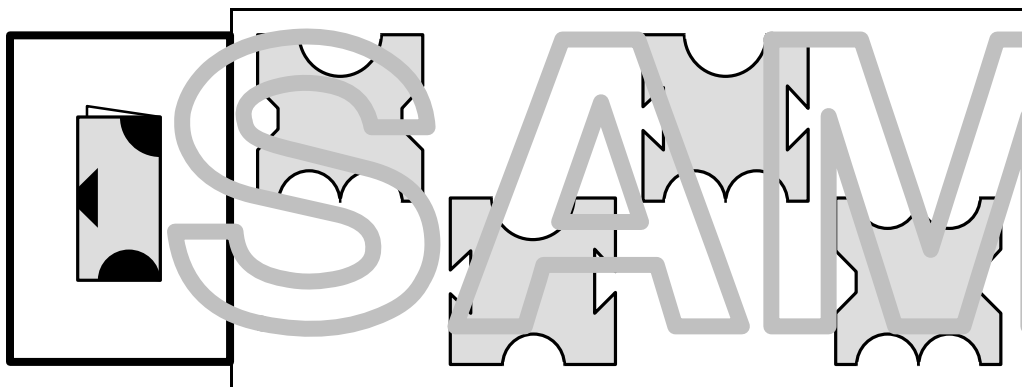
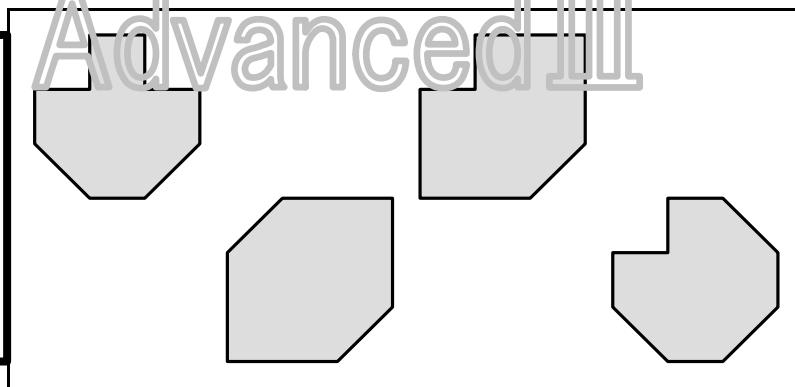
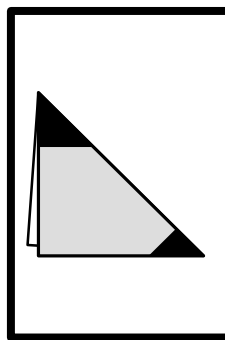
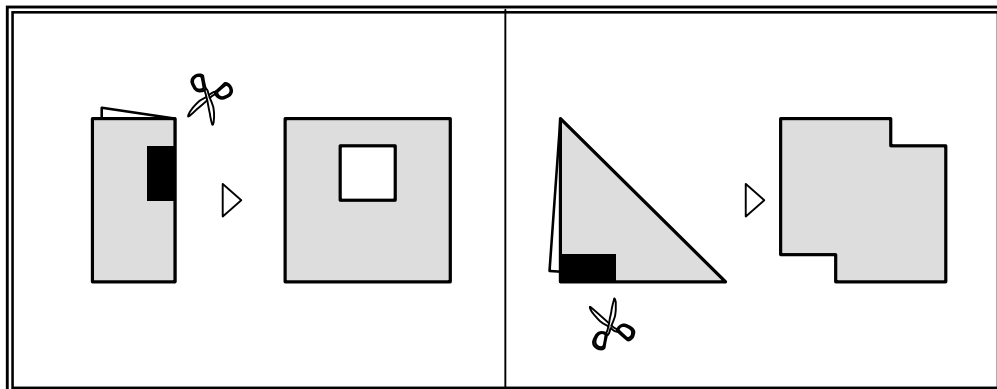



8

もんだいをよくきいて、こたえましょう。

話の理解

● きにももが7こありました。そこにさるが2ひき やってきて、どちらも2こずつ、きからももとってたべました。きに のこっている ももはいくつでしょうか。あてはまるえを えらんで、そのしたのわくのなかに ○をかきましょう。

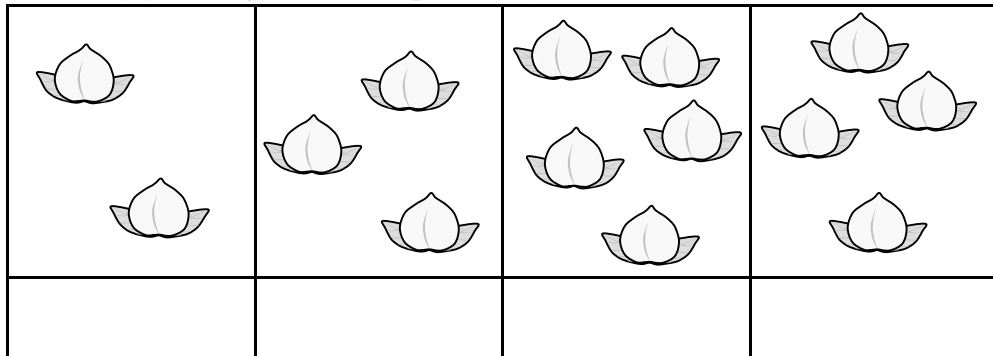

●● てぶくろが4こあります。きつねとたぬきの てぶくろは、おなじおおきですが、ぞうのてぶくろはきつねの てぶくろよりもおきい ものです。ぞうのてぶくろはどれでしょうか。あてはまるものを1つえらんで、そのしたのわくのなかに ○をかきましょう。

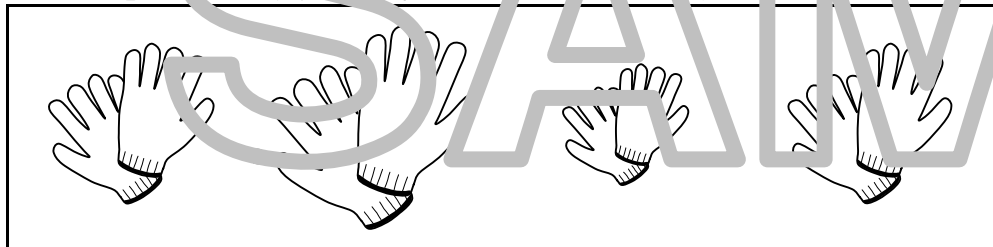

●●● ともみちゃんがあるいきもののえをかきました。そのいきものにははねがあつて、くちばしもありますが、そらはとべないようです。ともみちゃんがかいたいきものはどれでしょうか。あてはまるえをえらんで、○をつけましょう。

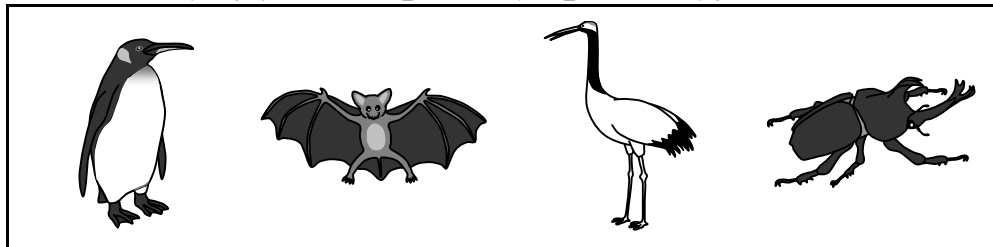

●●● うさぎとりすとねこが かっこだきょうそうしました。りすはうさぎにもねこにも負け、ねこはうさぎにまけました。かっこだきょうそうしたゆゑにうさぎからたどしくならんでいるのはどれでしょうか。あてはまるものを1つえらんで、そのしたのわくのなかに ○をかきましょう。

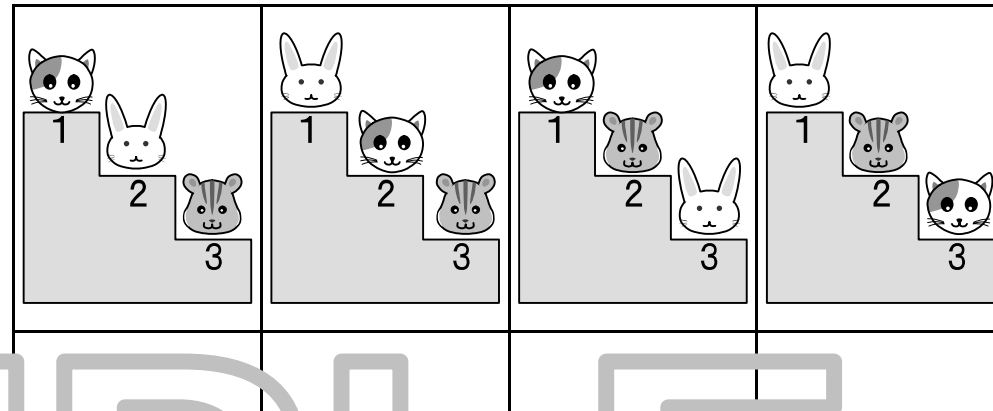

●●● ますめがついたえが3つあります。どのえもあと1ますだけつづけて、3つのえがどれもおなじものになるようにしましょう。

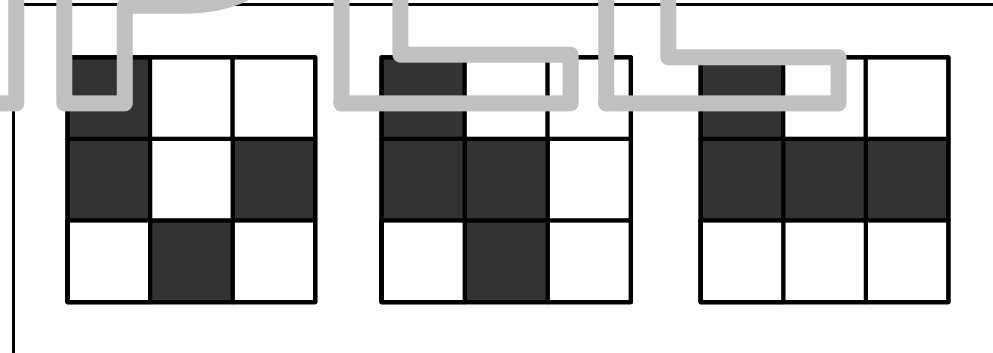

9 しかくのえを、やじるしのむきに1かいごろんとまわしたときのえを、よこからえらんで、○をつけましょう。

回転図形

Advanced III

10

もんだいにあてはまるえをさがして、○をつけましょう。

知識・言葉

● つぎのなかで、「かぶる」ものはどれですか。

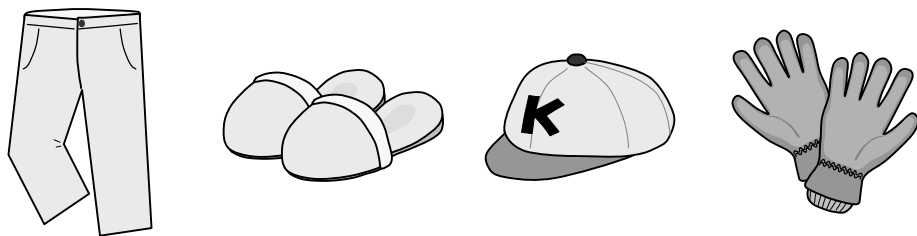

●●● つぎのなかで、「かく」ということばとなかよしのものはどれですか。

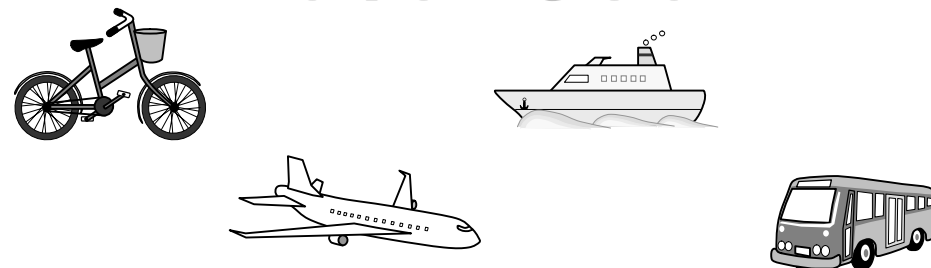

●● つぎのなかで、「はくする」ものはどれですか。



●●● つぎのなかで、「しめる」「かける」ということばとなかよしのものはどれですか。

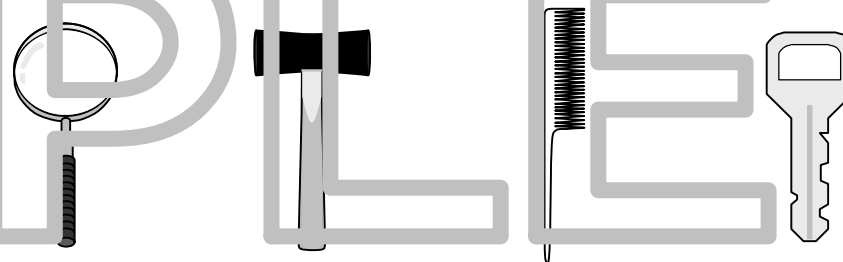

●●● つぎのなかで、「ひく」ものはどれですか。

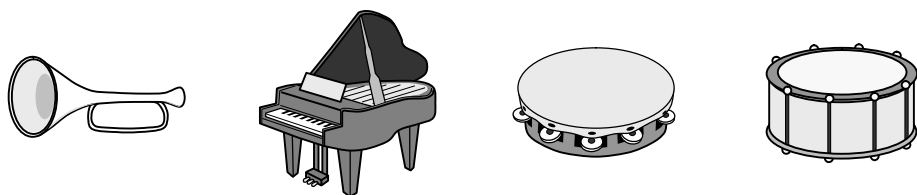

●●● つぎのなかで、「みがく」ということばとなかよしのものはどれですか。

