

6

もんだい ひだりの ふといわくの なかにあるのは すきとおった いたにかいた 2まいのえです。ひだりにある えを そのまま みぎのえの うえに かさねたときに できるえを、みぎから えらんで、○をつけましょう。

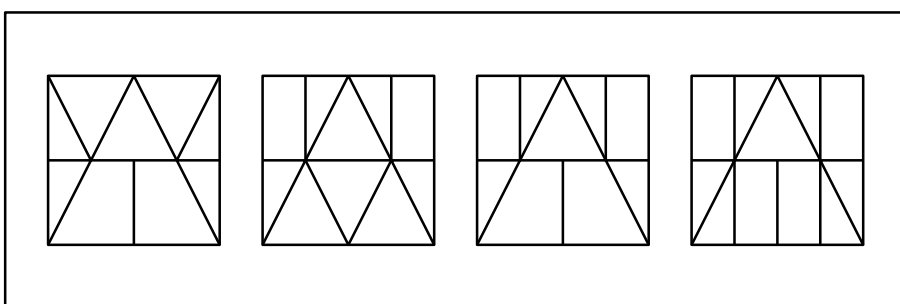
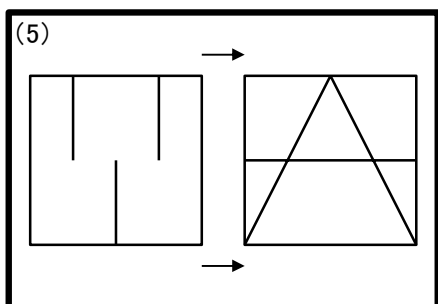
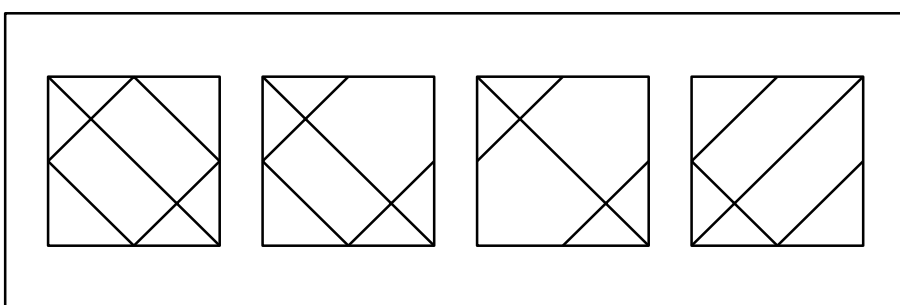
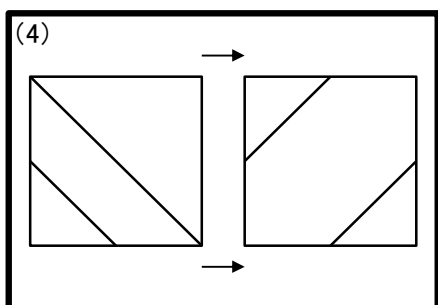
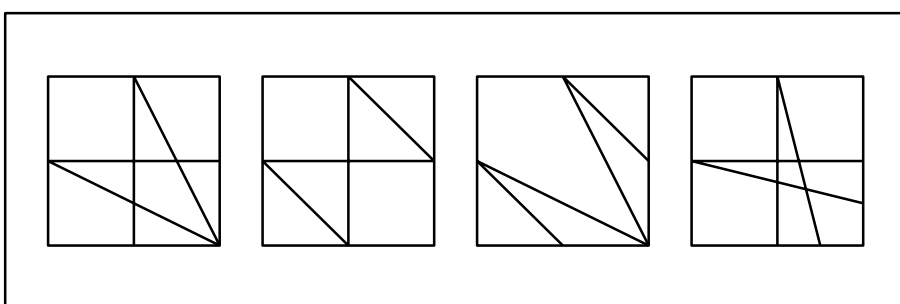
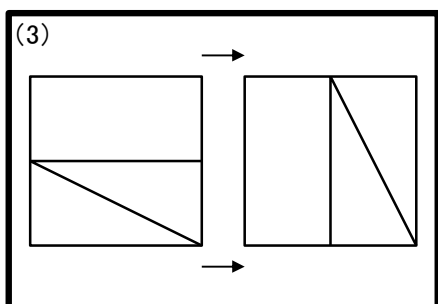
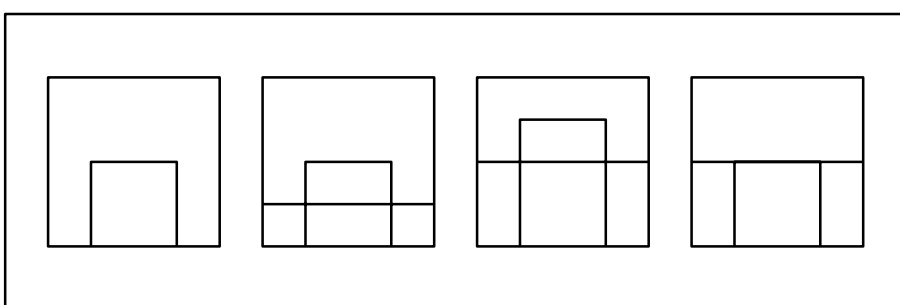
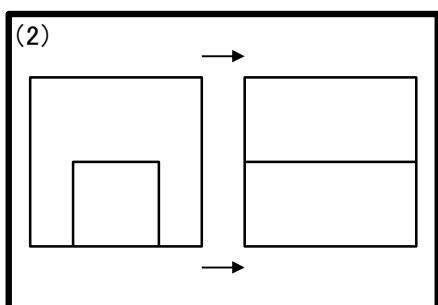
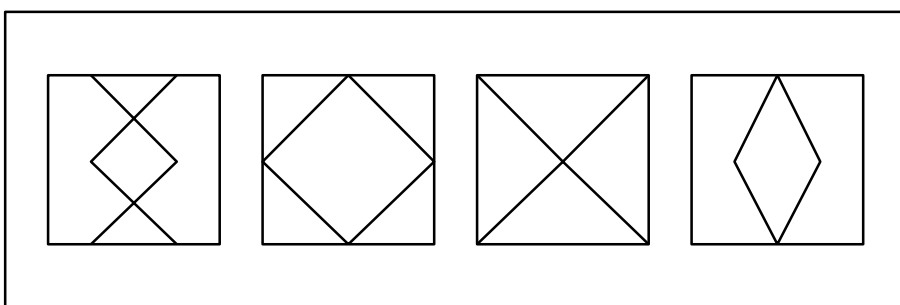
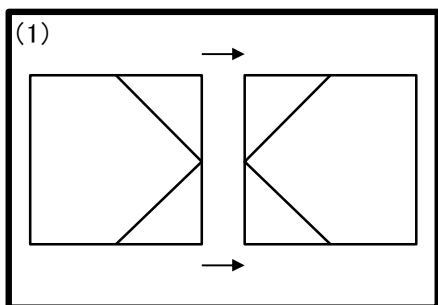

10

もんだい

ひだりの ふとわくの なかにあるのは、すきとおった いたにかいた 2まいのえです。うえにある えを そのまましたのえに かさねたときに できるえを、みぎから 1つずつえらんで、○をつけましょう。

(1)

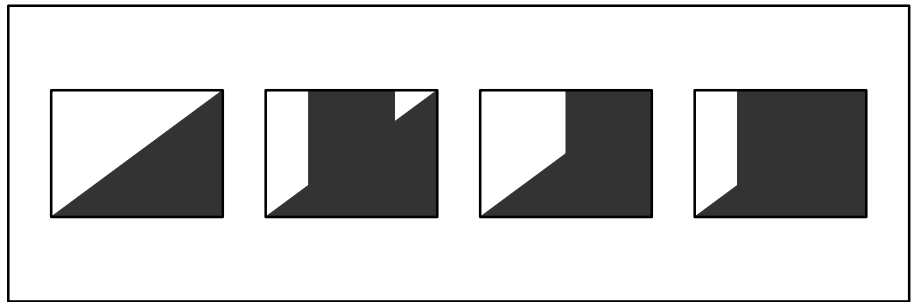
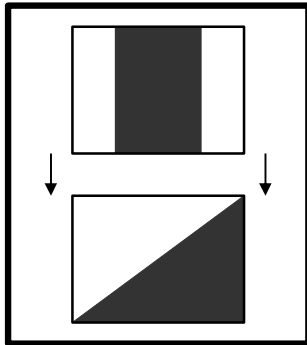

(2)

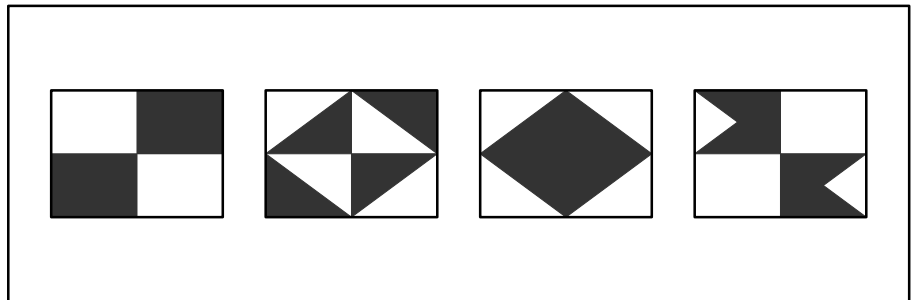
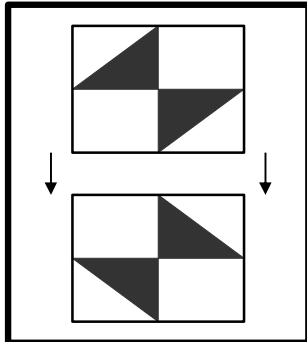

(3)

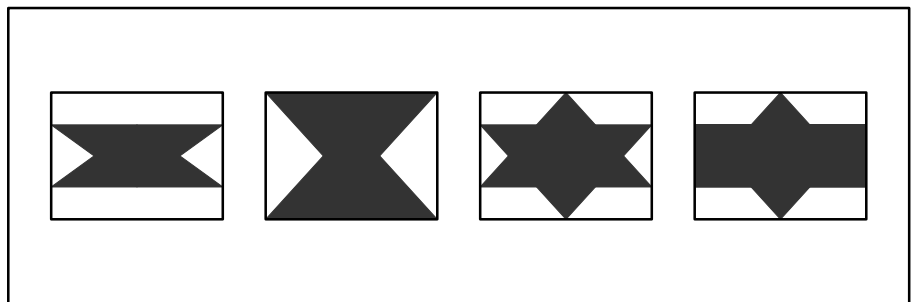
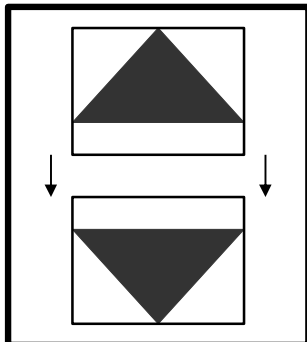

(4)

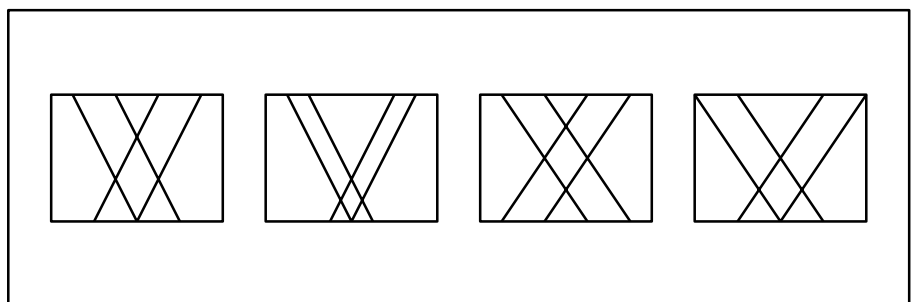
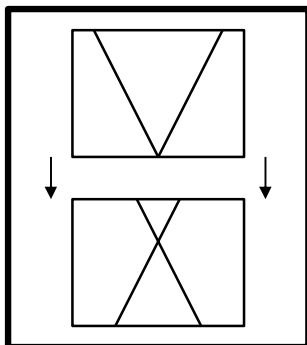

(5)

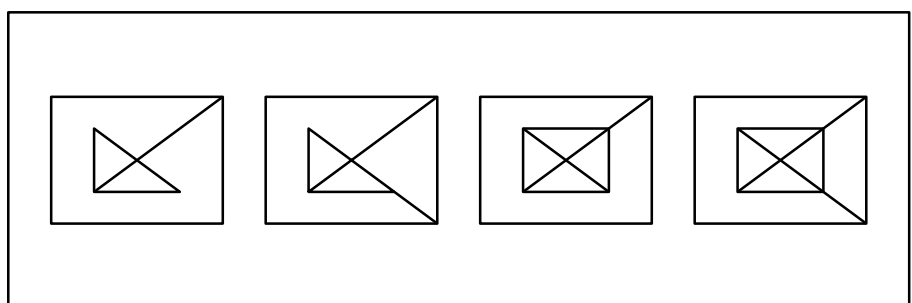
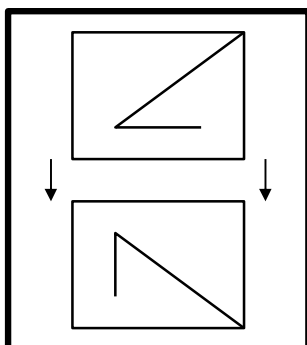

14

もんだい

ひだりの ふとわくの なかにあるのは、すきとおった いたにかいた えです。この えを、まんなかの てんせんの ところから やじるしのむき において、かさねたときに できるえを、みぎから 1つずつえらんで、○をつけましょう。

